

Varenummer: 20908STM1815AC  
Beskrivelse: E+G Gevindprop DIN 908-ST-M18x15-AC

## Mål

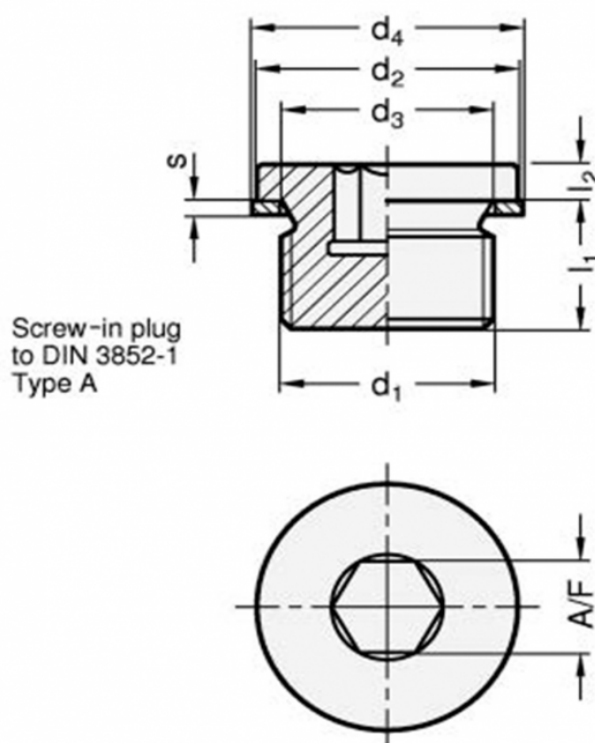

A/F = 8  
d1 = M18x15  
d2h14 = 23  
d3 = 18.3  
d4 = 22  
l1 = 12  
l2 = 4  
s = 1.5

Vægt i (g) = 30